

Folha de dados do produto

Especificações



Relé de interface, 6A, 4NAF, botão de teste, LED, 24VCC

RXM4AB2BD

Principal

Linha de produto	Relés Eletromecânicos
Nome da série	Miniatura
Tipo de produto ou componente	Relé tipo plug-in
Nome abreviado do dispositivo	RXM
Tipo e composição dos contatos	4 F/A
[Uc] Tensão do circuito de controle	24 V CC
LED de status de indicação	Com
Tipo de controle	Botão de teste bloqueável
Coeficiente de utilização	20 %

Complementar

Forma do pino	Tipo flat
[Ui] tensão nominal de isolamento	250 V conforme IEC 300 V conforme CSA 300 V conforme UL
[Uimp] tensão nominal suportável de impulso	2,5 kV durante 1,2/50 µs
Material de contatos	AgNi
[Ie] corrente nominal de operação	3 A a 28 V (CC) NF conforme IEC 3 A a 250 V (CA) NF conforme IEC 6 A a 28 V (CC) NA conforme IEC 6 A a 250 V (CA) NA conforme IEC 6 A a 277 V (CA) conforme UL 8 A a 30 V (CC) conforme UL
Corrente de saída contínua	5 A
Tensão de comutação máxima	250 V conforme IEC
Resistive rated load	6 A a 250 V CA 6 A a 28 V CC
Capacidade de comutação máxima	1500 VA/168 W
Capacidade de comutação mínima	170 mW a 10 mA, 17 V
Taxa de funcionamento	<= 1200 ciclos / hora subcarga <= 18000 ciclos / hora sem carga

Durabilidade mecânica	10000000 ciclos
Durabilidade elétrica	100000 ciclos para resistivo carga
Average coil consumption	0,9 W
Limiar da tensão mínima de regulação	>= 0,1 Uc
Operate time	20 ms
Release time	20 ms
Average coil resistance	650 Ohm a 20 °C +/- 10 %
Limites de tensão de funcionamento nominal	19,2..260,4 V CC
Dados de fiabilidade de segurança	B10d = 100000
Categoria de proteção	RT I
Níveis de teste	Nível A
Posição de operação	Qualquer posição
Altura total CAD	82,8 mm
Profundidade total CAD	80,35 mm
Peso líquido	0,037 kg
Apresentação do dispositivo	Produto completo

Meio ambiente

Força dielétrica	1300 V CA entre os contatos com micro desconexão 2000 V CA entre a bobina e o contato com isolamento básico 2000 V CA entre polos com isolamento básico
Certificações do produto	UL CSA GOST CE Lloyd's
Normas	EN/IEC 61810-1 UL 508 CSA C22.2 No 14
Temperatura ambiente para armazenamento	-40...85 °C
Temperatura ambiente para funcionamento	-40...55 °C
Resistência à vibração	3 gn amplitude = +/- 1 mm (f = 10...150 Hz)5 ciclos de operação 5 gn amplitude = +/- 1 mm (f = 10...150 Hz)5 ciclos que não operam
Grau de proteção IP	IP40 conforme EN/IEC 60529
Resistência ao choque	10 gn para Em funcionamento 30 gn para fora de funcionamento
Grau de poluição	2

Unidades de embalagem

Unit Type of Package 1	PCE
Number of Units in Package 1	1
Package 1 Height	2,0 cm
Package 1 Width	2,8 cm
Package 1 Length	4,8 cm
Package 1 Weight	36,0 g
Unit Type of Package 2	BB1

Number of Units in Package 2	10
Package 2 Height	3,0 cm
Package 2 Width	10,0 cm
Package 2 Length	12,5 cm
Package 2 Weight	400,0 g
Unit Type of Package 3	S02
Number of Units in Package 3	240
Package 3 Height	15,0 cm
Package 3 Width	30,0 cm
Package 3 Length	40,0 cm
Package 3 Weight	10,109 kg

Oferta sustentável

Situação da oferta sustentável	Produto Green Premium
Regulamento REACH	Declaração REACH
REACH sem SVHC	Sim
Diretiva RoHS da UE	Conformidade proativa (Produto fora do âmbito RoHS da UE) Declaração RoHS da EU
Sem metais pesados tóxicos	Sim
Sem mercúrio	Sim
Regulamento RoHS China	Declaração RoHS China
Informações das isenções RoHS	Sim
Divulgação Ambiental	Perfil ambiental do produto
Perfil de Circularidade	Informação sobre o fim da vida útil
WEEE	No mercado da União Europeia, o produto tem de ser eliminado de acordo com um sistema de recolha de resíduos específico e nunca terminar num contentor de lixo.

Garantia contratual

Garantia	18 meses
----------	----------

Folha de dados do produto

RXM4AB2BD

Connections and Schema

Wiring Diagram

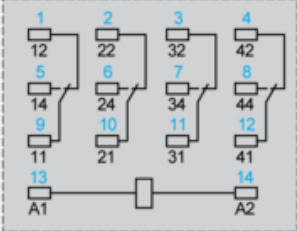
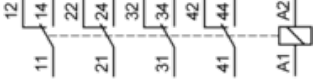

Symbols shown in blue correspond to Nema marking.

Electrical Durability of Contacts

Durability (inductive load) = durability (resistive load) x reduction coefficient.

Resistive AC load

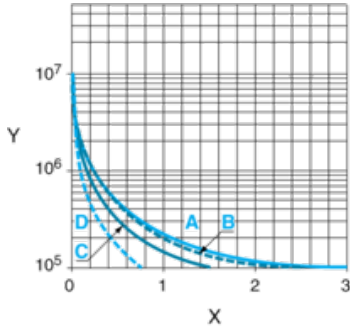

X Switching capacity (kVA)

Y Durability (Number of operating cycles)

A RXM2AB...

B RXM3AB...

C RXM4AB...

D RXM4GB...

Reduction coefficient for inductive AC load (depending on power factor $\cos \phi$)

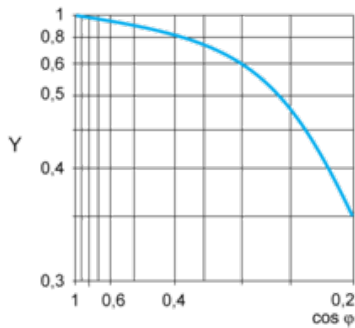

Y Reduction coefficient (A)

Maximum switching capacity on resistive DC load

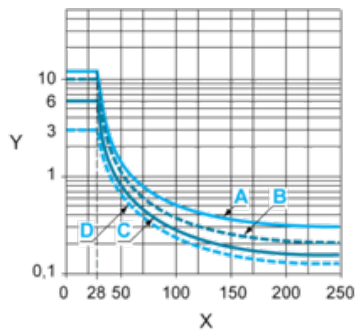

X Voltage DC

Y Current DC

A RXM2AB...

B RXM3AB...

C RXM4AB...

D RXM4GB...

Note : These are typical curves, actual durability depends on load, environment, duty cycle, etc.

Coil Operating Range

DC Coil Operating Range VS Ambient Temperature

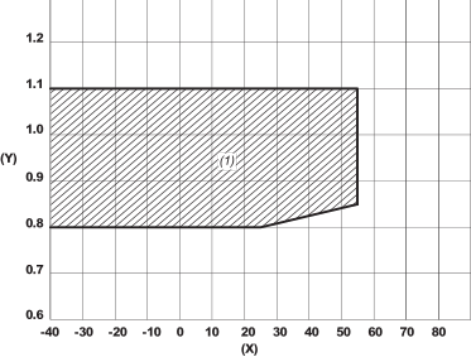

X : Ambient temperature (°C)

Y : AC coil voltage (U/Uc)

(1) Permitted operating range area

Dimensões

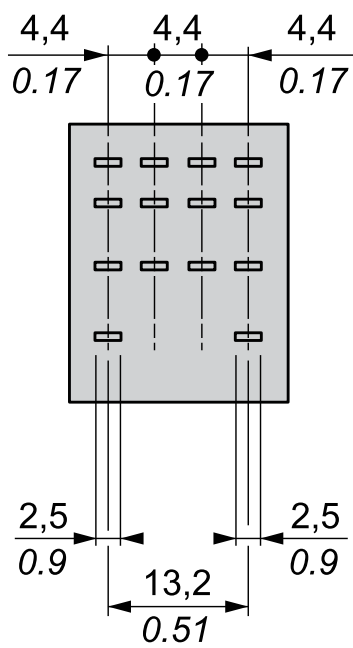
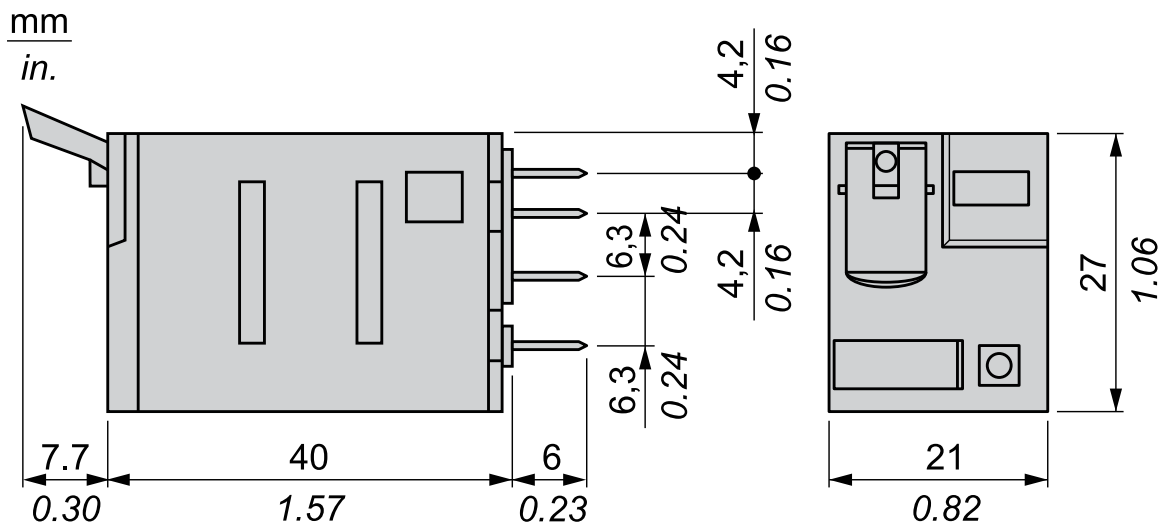

Folha de dados do produto

Ilustração técnica

RXM4AB2BD

Diagrama de fiação

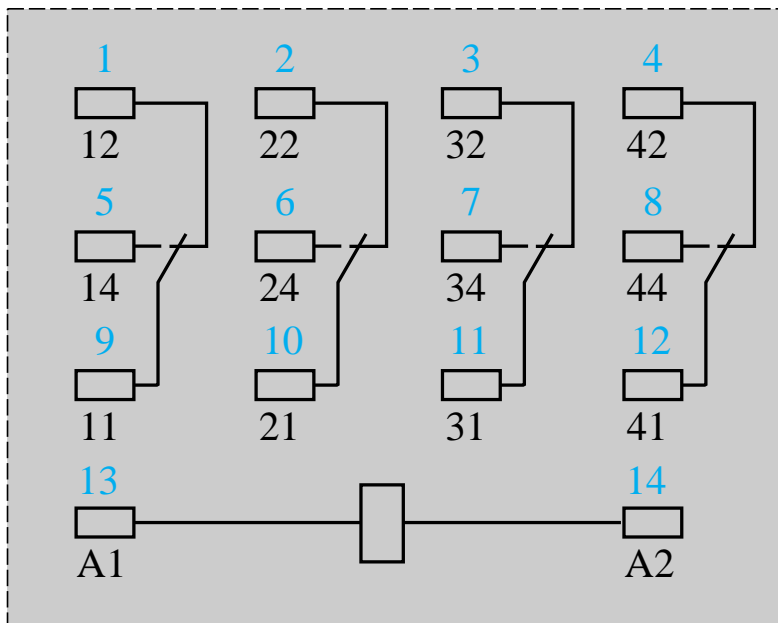
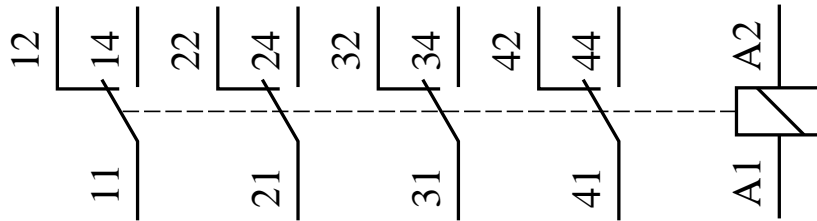

IEC
NEMA

Substituição(ões) recomendada(s)